

Высота этажа:	315.00 cm
Покрытие пола вг:	0.00 cm
Покрытие пола вв:	0.00 cm
Толщина потолка:	25.00 cm
Уровень головы:	238.32 cm
Угол наклона.:	35.48 °
Наступная ширин:	26.00 cm
Высота ступени:	18.53 cm

Толщина косоура вн:	5.00 cm
Толщина косоура сн:	5.00 cm
Толщина ступени:	4.00 cm
Толщина подступени:	2.00 cm
Столб на входе:	8.00*8.00
Промежуточный столб:	8.00*8.00
Столб на выходе:	8.00*8.00

Столбы ограждения вн G1  
Столбы ограждения сн G1

Материал косоура  
Материал ступене  
Материал подступг  
Материал поручне  
Материал столбог

Примечание:

Заказчик: -----  
-----  
-----  
-----  
-----

Примечание:

тел 72-72-354/363-83-92 05.12.2010



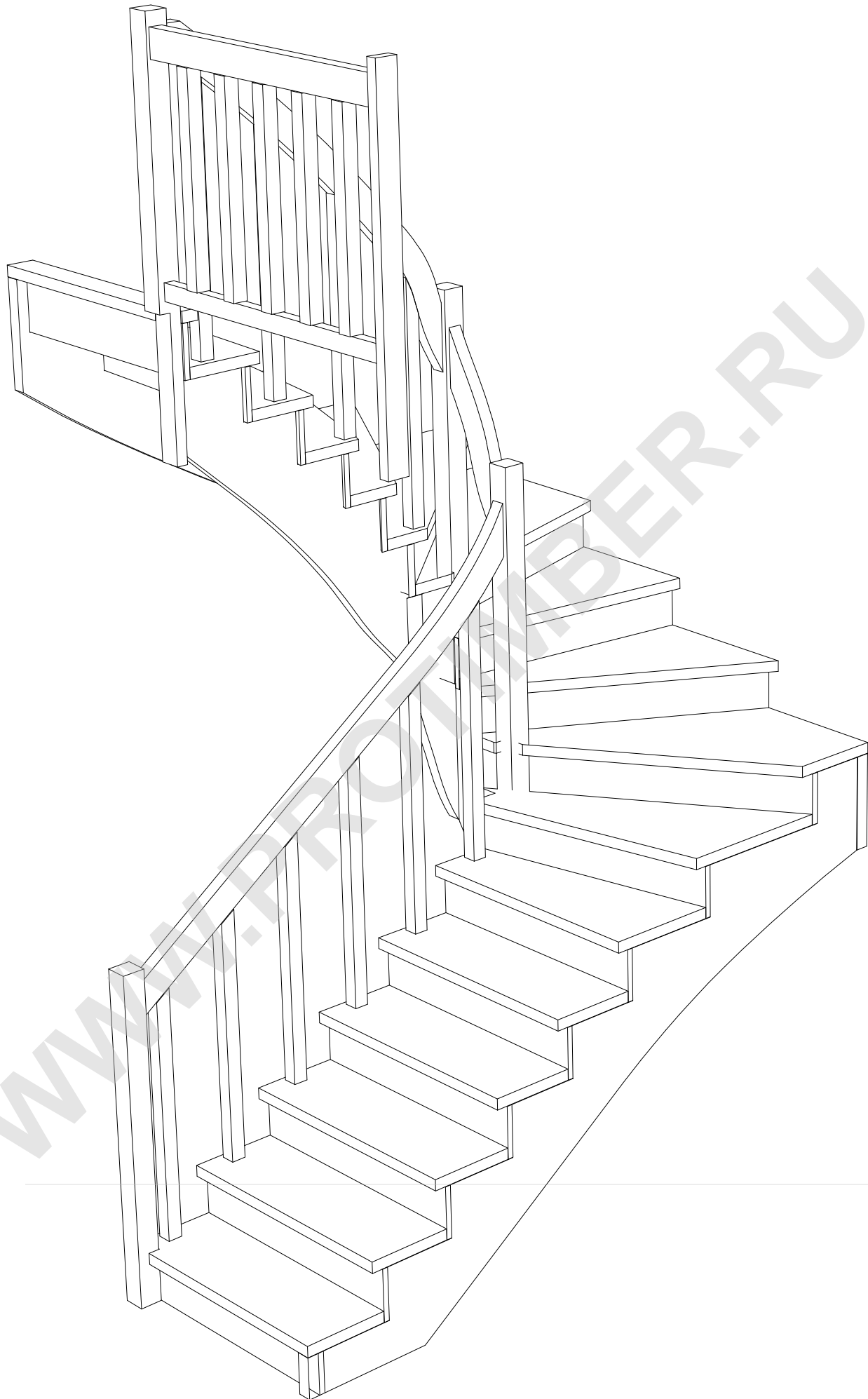

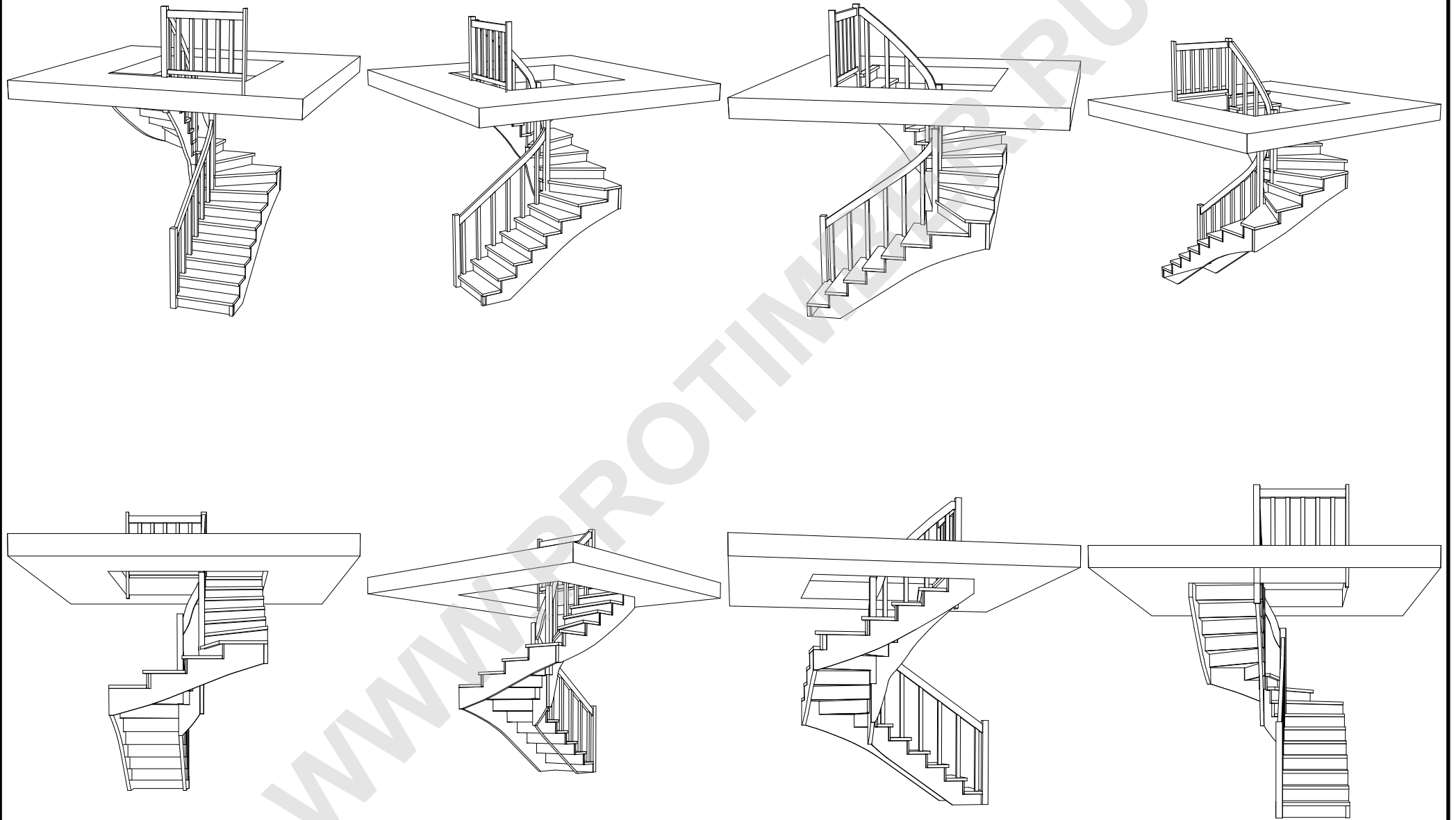

Заказ: 2010-11-29 м 8-963-773-3074 ELENA ----- 05.12.10  
 Проект: ----- Лестница: 1-2 STAGE 16:17

Ступень	Длина	Ширина	Толщина	Материал
1	90.00 cm	30.00 cm	4.00 cm	
2	90.00 cm	30.00 cm	4.00 cm	
3	90.00 cm	30.00 cm	4.00 cm	
4	90.00 cm	30.00 cm	4.00 cm	
5	90.00 cm	30.51 cm	4.00 cm	
6	90.45 cm	39.06 cm	4.00 cm	
7	108.27 cm	52.92 cm	4.00 cm	
8	133.97 cm	52.53 cm	4.00 cm	
9	110.25 cm	45.76 cm	4.00 cm	
10	104.53 cm	50.34 cm	4.00 cm	
11	128.29 cm	60.81 cm	4.00 cm	
12	145.56 cm	41.64 cm	4.00 cm	
13	114.73 cm	35.34 cm	4.00 cm	
14	102.91 cm	35.86 cm	4.00 cm	
15	95.73 cm	34.79 cm	4.00 cm	
16	91.77 cm	32.61 cm	4.00 cm	
17	90.00 cm	10.00 cm	4.00 cm	

Подступени	Длина	Ширина	Толщина	Материал
1	90.00 cm	14.53 cm	2.00 cm	
2	90.00 cm	18.53 cm	2.00 cm	
3	90.00 cm	18.53 cm	2.00 cm	
4	90.00 cm	18.53 cm	2.00 cm	
5	90.00 cm	18.53 cm	2.00 cm	
6	90.03 cm	18.53 cm	2.00 cm	
7	92.40 cm	18.53 cm	2.00 cm	
8	120.38 cm	18.53 cm	2.00 cm	
9	105.97 cm	18.53 cm	2.00 cm	
10	90.92 cm	18.53 cm	2.00 cm	
11	115.17 cm	18.53 cm	2.00 cm	
12	134.99 cm	18.53 cm	2.00 cm	
13	105.91 cm	18.53 cm	2.00 cm	
14	96.23 cm	18.53 cm	2.00 cm	
15	91.77 cm	18.53 cm	2.00 cm	
16	90.28 cm	18.53 cm	2.00 cm	
17	90.00 cm	18.53 cm	2.00 cm	

Столб	Длина	Ширина	Толщина	Материал
A	116.33 cm	8.00 cm	8.00 cm	
B	120.76 cm	8.00 cm	8.00 cm	
C	139.08 cm	8.00 cm	8.00 cm	
D	145.06 cm	8.00 cm	8.00 cm	

Поручень	Длина	Ширина	Толщина	Материал
A	204.42 cm	18.38 cm	5.00 cm	
B	72.37 cm	11.40 cm	5.00 cm	

Заказ: 2010-11-29 m 8-963-773-3074 ELENA ----- 05.12.10  
 Проект: ----- Лестница: 1-2 STAGE 16:17

Поручень	Длина	Ширина	Толщина	Материал
C	168.57 cm	23.14 cm	5.00 cm	

Косоур	Длина	Ширина	Толщина	Материал
A	281.22 cm	48.97 cm	5.00 cm	
B	213.91 cm	40.42 cm	5.00 cm	
C	239.46 cm	45.38 cm	5.00 cm	
D	199.00 cm	38.98 cm	5.00 cm	
E	98.91 cm	37.46 cm	5.00 cm	
F	211.73 cm	53.70 cm	5.00 cm	

Столб	Длина	Размеры	Количество
Столб	84.32 cm	5.00 cm * 5.00 cm	1
Столб	89.21 cm	5.00 cm * 5.00 cm	1
Столб	89.66 cm	5.00 cm * 5.00 cm	1
Столб	89.95 cm	5.00 cm * 5.00 cm	1
Столб	90.25 cm	5.00 cm * 5.00 cm	1
Столб	90.54 cm	5.00 cm * 5.00 cm	1
Столб	90.83 cm	5.00 cm * 5.00 cm	1
Столб	92.07 cm	5.00 cm * 5.00 cm	1
Столб	94.29 cm	5.00 cm * 5.00 cm	1
Столб	96.24 cm	5.00 cm * 5.00 cm	1

Поручень ограждения	Длина	Ширина	Толщина	Площадь	Объем	Материал
1	106.50 cm	5.00 cm	10.00 cm	533 cm <sup>2</sup>	5325 cm <sup>3</sup>	

Подбалюсная одина	Длина	Ширина	Толщина	Площадь	Объем	Материал
1	106.50 cm	4.00 cm	6.00 cm	426 cm <sup>2</sup>	2556 cm <sup>3</sup>	

Стойки ограждения	Длина	Размеры	Количество
Столб	72.17 cm	5.00 cm	885.00 cm <sup>5</sup>

Столб ограждения	Длина	Ширина	Толщина	Площадь	Объем	Материал
1	125.00 cm	8.00 cm	4.00 cm	1000 cm <sup>2</sup>	4000 cm <sup>3</sup>	

Детали ограждения	Поручень	Длина	Размеры
1	1	72.00 cm	5.00 cm * 5.00 cm
2	1	72.00 cm	5.00 cm * 5.00 cm
3	1	72.00 cm	5.00 cm * 5.00 cm
4	1	72.00 cm	5.00 cm * 5.00 cm
5	1	72.00 cm	5.00 cm * 5.00 cm



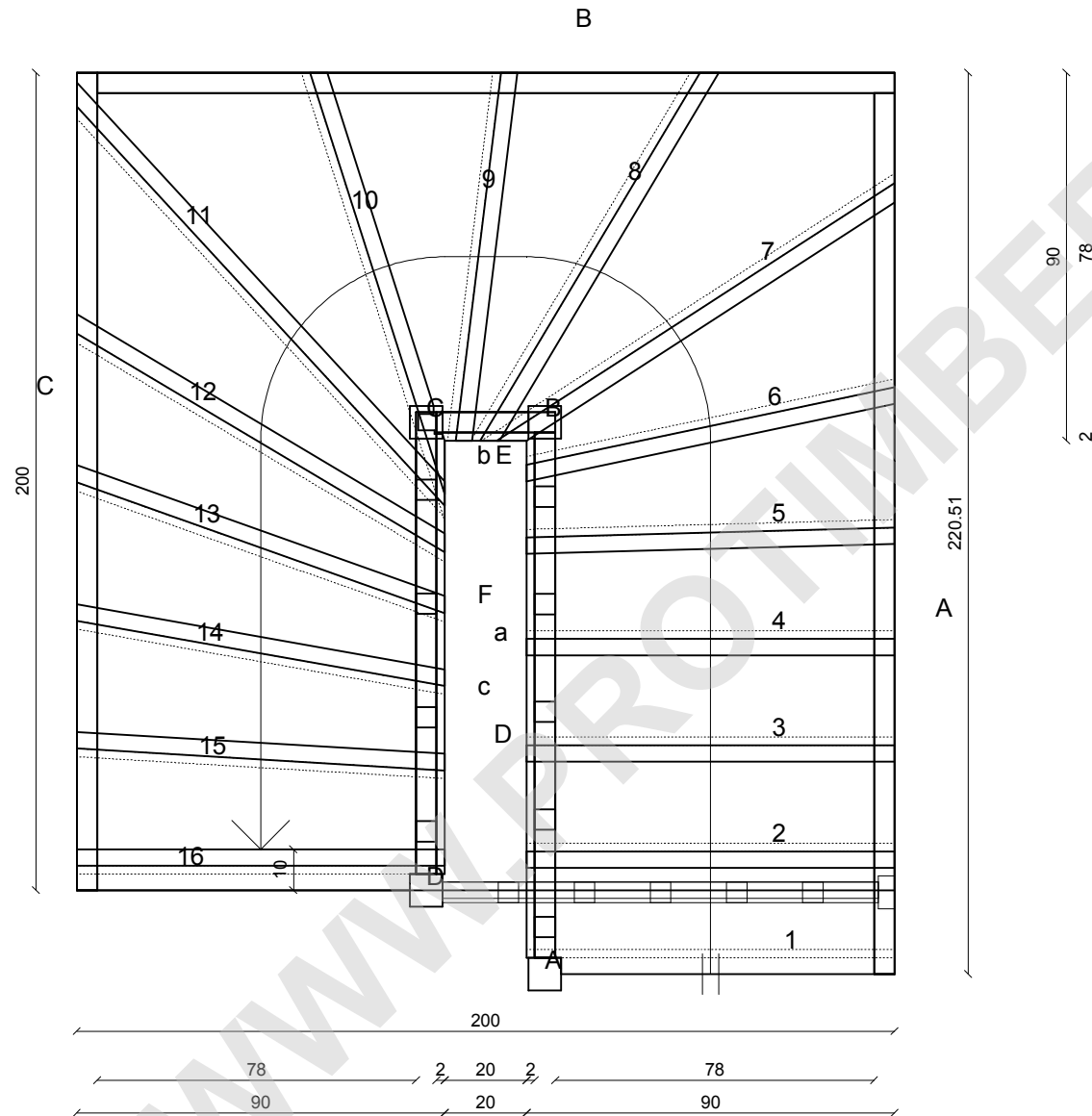

Высота этажа: 300.00 см  
 Покрытие пола вг: 0.00 см  
 Покрытие пола в: 0.00 см  
 Толщина потолка: 25.00 см  
 Уровень головы: 241.46 см  
 Угол наклона.: 35.80 °  
 Наступная ширин: 26.00 см  
 Высота ступени: 18.75 см

Толщина косоура вн: 5.00 см  
 Толщина косоура сн: 5.00 см  
 Толщина ступени: 4.00 см  
 Толщина подступен: 2.00 см  
 Столб на входе: 8.00\*8.00  
 Промежуточный столб: 8.00\*8.00  
 Столб на выходе: 8.00\*8.00

Столбы ограждения вн: G1  
 Столбы ограждения сн: G1

Материал косоура  
 Материал ступене  
 Материал подступг  
 Материал поручне  
 Материал столбог

Примечание:

Заказчик: -----  
 -----  
 -----  
 -----  
 -----

Примечание:

тел 72-72-354/363-83-92 05.12.2010





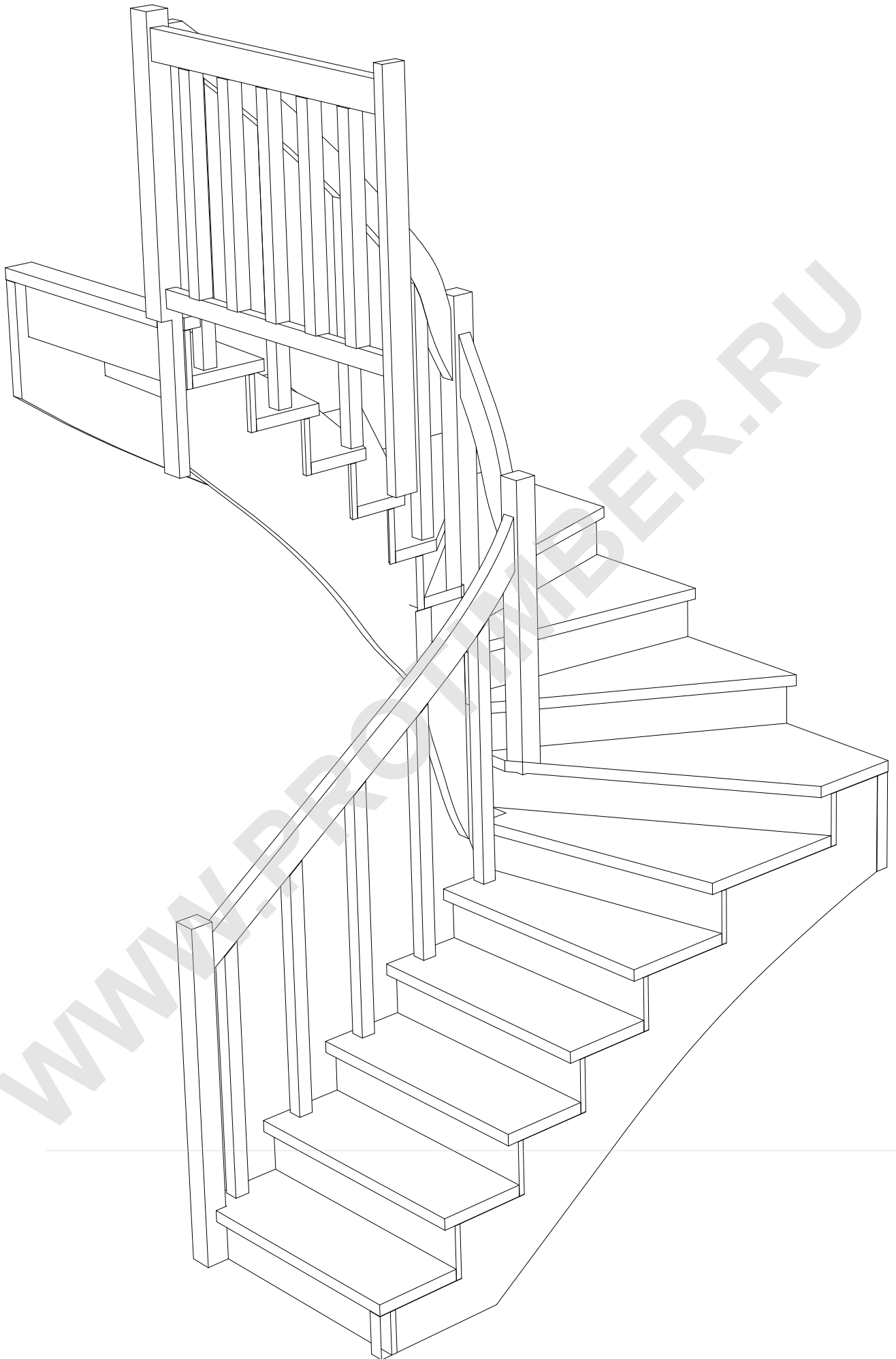

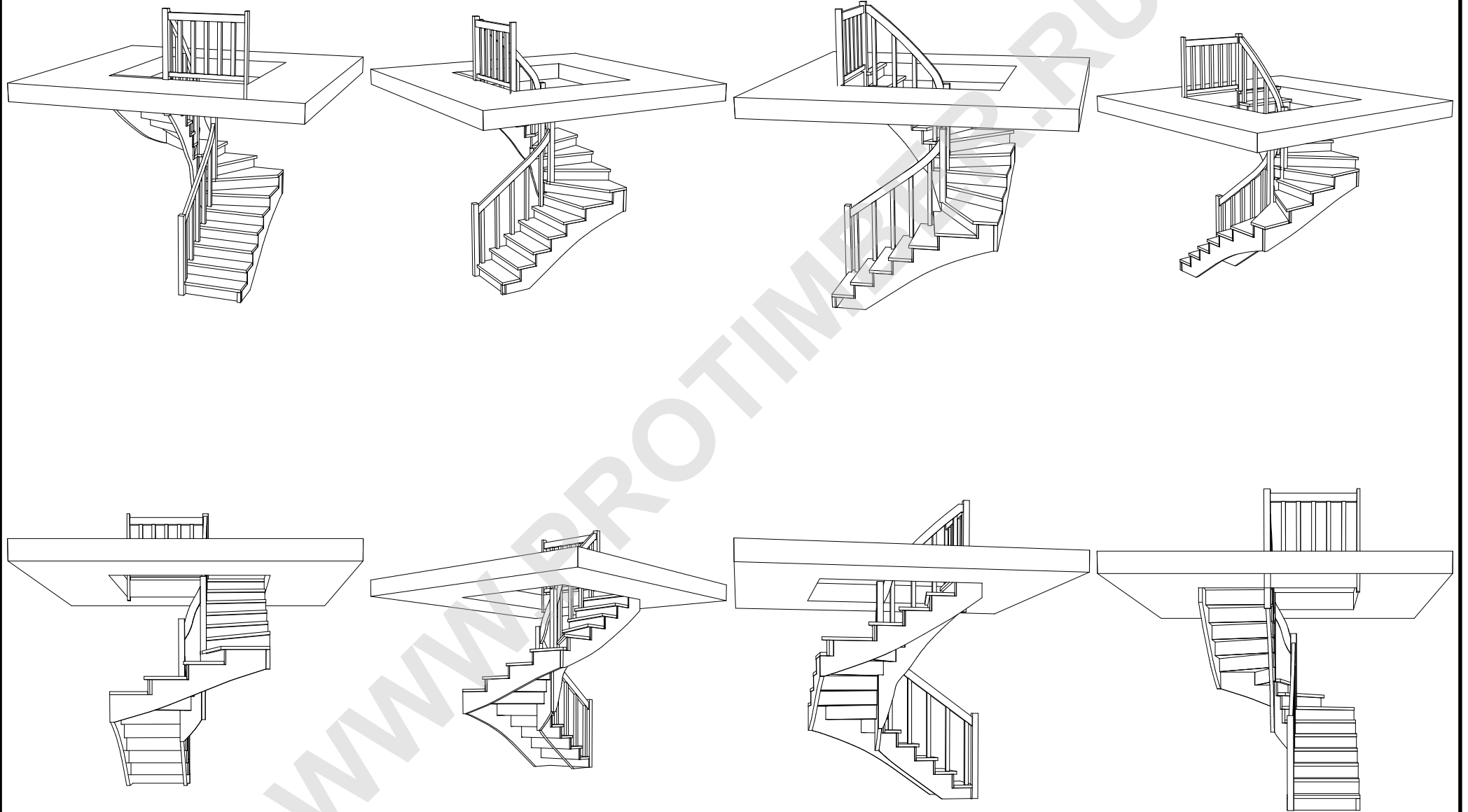

Заказ: 2010-11-29 м 8-963-773-3074 ELENA ----- 05.12.10  
 Проект: ----- Лестница: 2-3 STAGE 20:09

Ступень	Длина	Ширина	Толщина	Материал
1	90.00 см	30.00 см	4.00 см	
2	90.00 см	30.00 см	4.00 см	
3	90.00 см	30.00 см	4.00 см	
4	90.00 см	31.19 см	4.00 см	
5	91.05 см	38.37 см	4.00 см	
6	108.27 см	52.92 см	4.00 см	
7	133.97 см	52.53 см	4.00 см	
8	110.25 см	45.76 см	4.00 см	
9	104.53 см	50.35 см	4.00 см	
10	128.29 см	60.81 см	4.00 см	
11	145.56 см	41.64 см	4.00 см	
12	114.73 см	35.34 см	4.00 см	
13	102.91 см	35.86 см	4.00 см	
14	95.73 см	34.79 см	4.00 см	
15	91.77 см	32.61 см	4.00 см	
16	90.00 см	10.00 см	4.00 см	

Подступени	Длина	Ширина	Толщина	Материал
1	90.00 см	14.75 см	2.00 см	
2	90.00 см	18.75 см	2.00 см	
3	90.00 см	18.75 см	2.00 см	
4	90.00 см	18.75 см	2.00 см	
5	90.08 см	18.75 см	2.00 см	
6	92.40 см	18.75 см	2.00 см	
7	120.38 см	18.75 см	2.00 см	
8	105.97 см	18.75 см	2.00 см	
9	90.92 см	18.75 см	2.00 см	
10	115.17 см	18.75 см	2.00 см	
11	134.99 см	18.75 см	2.00 см	
12	105.91 см	18.75 см	2.00 см	
13	96.23 см	18.75 см	2.00 см	
14	91.77 см	18.75 см	2.00 см	
15	90.28 см	18.75 см	2.00 см	
16	90.00 см	18.75 см	2.00 см	

Столб	Длина	Ширина	Толщина	Материал
A	116.55 см	8.00 см	8.00 см	
B	102.28 см	8.00 см	8.00 см	
C	120.82 см	8.00 см	8.00 см	
D	145.39 см	8.00 см	8.00 см	

Поручень	Длина	Ширина	Толщина	Материал
A	173.57 см	17.61 см	5.00 см	
B	73.06 см	11.40 см	5.00 см	
C	169.73 см	23.21 см	5.00 см	

Заказ: 2010-11-29 m 8-963-773-3074 ELENA ----- 05.12.10  
 Проект: ----- Лестница: 2-3 STAGE 20:09

Косоур	Длина	Ширина	Толщина	Материал
A	250.14 cm	47.79 cm	5.00 cm	
B	214.33 cm	40.66 cm	5.00 cm	
C	240.24 cm	45.66 cm	5.00 cm	
D	167.96 cm	38.74 cm	5.00 cm	
E	99.64 cm	37.56 cm	5.00 cm	
F	213.43 cm	53.82 cm	5.00 cm	

Столб	Длина	Размеры	Количество
Столб	84.32 cm	5.00 cm * 5.00 cm	1
Столб	89.24 cm	5.00 cm * 5.00 cm	1
Столб	89.70 cm	5.00 cm * 5.00 cm	1
Столб	90.04 cm	5.00 cm * 5.00 cm	1
Столб	90.38 cm	5.00 cm * 5.00 cm	1
Столб	90.84 cm	5.00 cm * 5.00 cm	1
Столб	92.14 cm	5.00 cm * 5.00 cm	1
Столб	94.34 cm	5.00 cm * 5.00 cm	1
Столб	96.49 cm	5.00 cm * 5.00 cm	1

Поручень оград	Длина	Ширина	Толщина	Площадь	Объём	Материал
1	106.50 cm	5.00 cm	10.00 cm	532 cm <sup>2</sup>	5325 cm <sup>3</sup>	

Подбалюсная о	Длина	Ширина	Толщина	Площадь	Объём	Материал
1	106.50 cm	4.00 cm	6.00 cm	426 cm <sup>2</sup>	2556 cm <sup>3</sup>	

Стойки оград	Длина	Размеры	Количество
Столб	72.17 cm	5.00 cm * 8.00 cm	5

Столб оград	Длина	Ширина	Толщина	Площадь	Объём	Материал
1	125.00 cm	8.00 cm	4.00 cm	1000 cm <sup>2</sup>	4000 cm <sup>3</sup>	

Детали оград	Поручень	Длина	Размеры
1	1	72.00 cm	5.00 cm * 5.00 cm
2	1	72.00 cm	5.00 cm * 5.00 cm
3	1	72.00 cm	5.00 cm * 5.00 cm
4	1	72.00 cm	5.00 cm * 5.00 cm
5	1	72.00 cm	5.00 cm * 5.00 cm

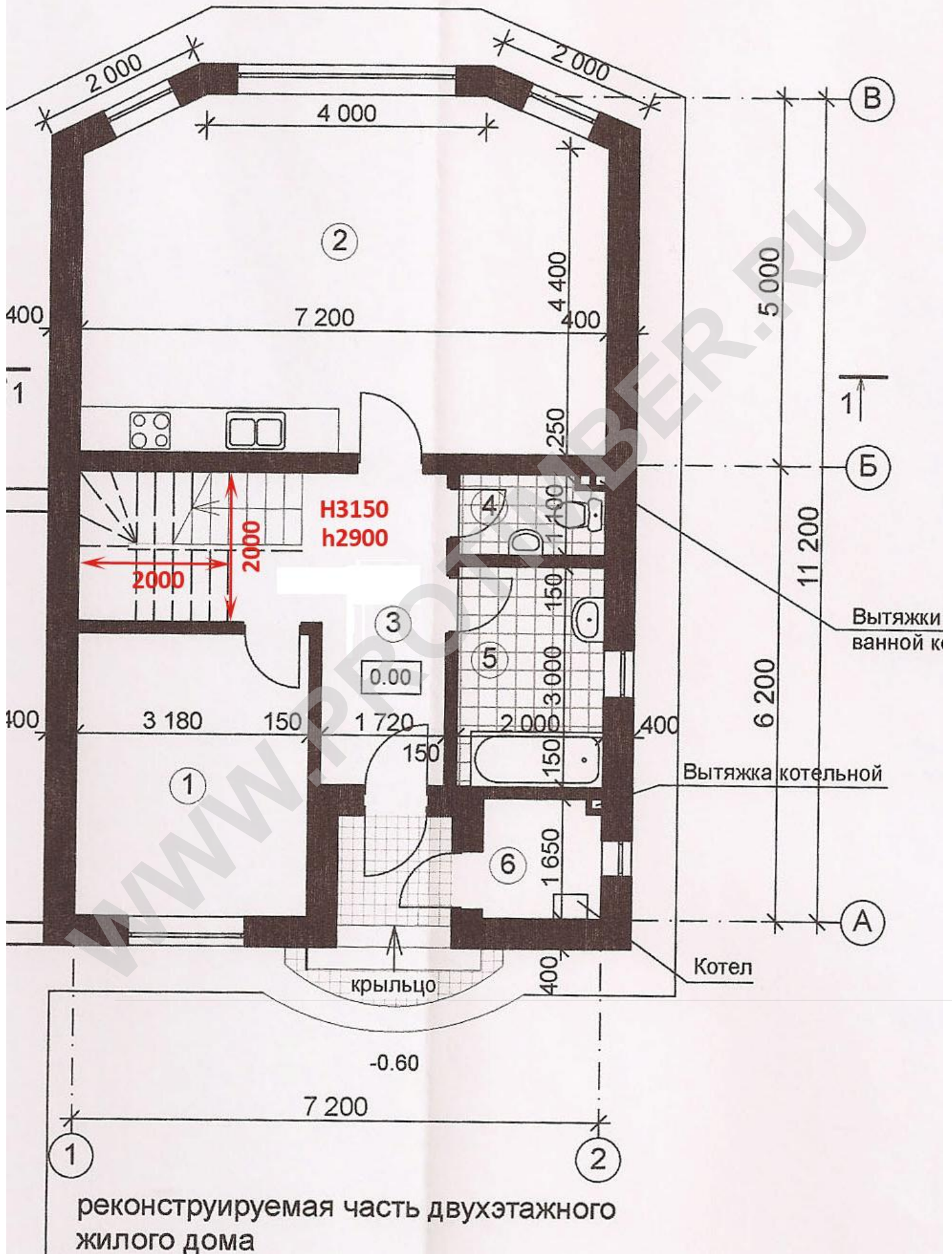



**ЛЕСТНИЦА 2-3 СОСНА В**

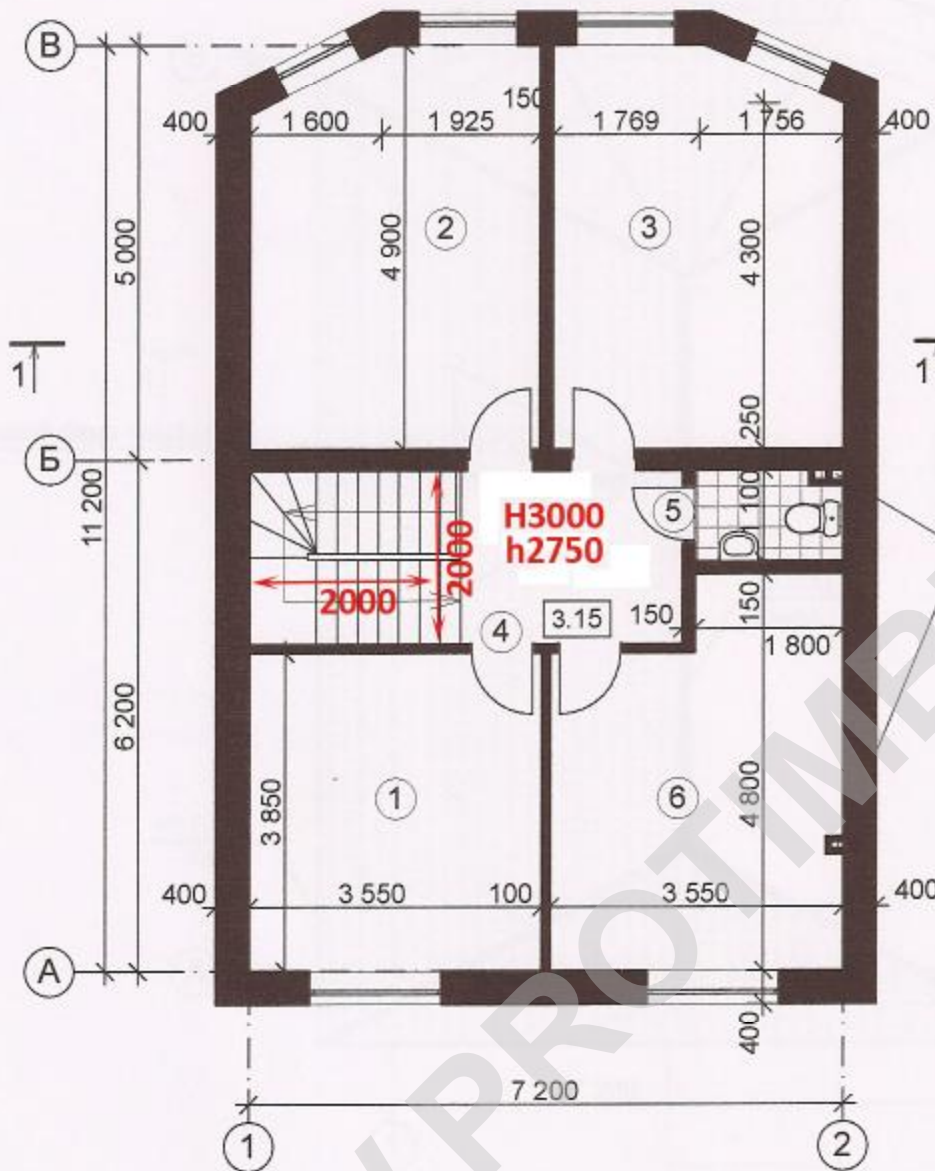

Вытяжки

Экспликация помещений:

№	Наименование	Площ. м <sup>2</sup>
1	Жилая комната	13,7
2	Жилая комната	16,6
3	Жилая комната	16,7
4	Коридор	5,6
5	Санузел	2,0
6	Жилая комната	15,4

Общая площадь: 70.0 кв.м.

1. Общие указания по ходу выполнения строительных работ см. пояснительную записку.
2. Данный чертеж см. совместно с планом 1 этажа, разрезом 1-1 и фасадами.

631 - AP

Московская область г.Троицк  
ДК "Академический" ул.Садовая д. 1

ИЗМ.	КОЛ.	ЛИСТ	№ док.	подпись	дата
л. арх. пр.		Михеев			
исполнитель		Врублевская			

Проект реконструкции  
жилого дома №1

стадия	ЛИСТ	ЛИСТОВ
П	3	

План 2 этажа на отм. 3.00.

ФГУП ГИПРОНИИ РАН  
КПМ-11